

ЗМІСТ

ТЕХНІКА БЕЗПЕКИ ПРИ ВИКОРИСТАННІ ТОСТЕРА	3
Запобіжні заходи	3
Електричні вимоги	4
Утилізація відходів електричного обладнання	4
КОМПЛЕКТАЦІЯ ТА ХАРАКТЕРИСТИКИ	5
Складові частини тостера	5
Опис панелі управління	5
Опис тостера	6
ВКЛЮЧЕННЯ ТОСТЕРА	7
Перед першим використанням	7
Використання тостера	7
Використання спеціальних опцій підсмажування	9
ДОГЛЯД ТА ЧИСТКА	13
ВИЯВЛЕННЯ ТА УСУНЕННЯ НЕСПРАВНОСТЕЙ	14
ГАРАНТІЯ І ТЕХНІЧНЕ ОБСЛУГОВУВАННЯ	15

Ваша безпека та безпека інших стоїть на першому місці.

У даній інструкції та на вашому пристрої ми розмістили безліч важливих повідомлень про безпеку. Обов'язково прочитайте всі повідомлення про безпеку і дотримуйтеся їх вказівок.



Це символ попередження про небезпеку. Цей символ попереджає вас про можливі небезпеки, які здатні завдати травму або навіть вбити вас і інших людей.

Всі повідомлення про безпеку слідує за цим символом і словами «НЕБЕЗПЕКА» або «УВАГА». Ці слова означають:

Ви можете загинути або отримати важкі травми, якщо негайно не зробите те, що вказано інструкціями.



НЕБЕЗПЕКА



УВАГА

Ви можете загинути або отримати важкі травми, якщо негайно не зробите те, що вказано інструкціями.

Попередження про небезпеку вкажуть вам на потенційну небезпеку, дадуть рекомендації щодо того, як зменшити ймовірність травми, а також на те, що може статися, якщо ви не будете дотримуватися інструкцій.

ЗАПОБІЖНІ ЗАХОДИ

При використанні побутових електроприладів необхідно дотримуватися основних запобіжних заходів, зокрема:

Прочитайте всі інструкції.

1. Не торкайтеся до гарячих поверхонь. Використовуйте ручки або руків'я.
2. Щоб уникнути ураження електричним струмом ні в якому разі не занурюйте шнур, штепсель або тостер в воду або іншу рідину.
3. Цей прилад може використовуватися дітьми старше 8 років особами з обмеженими фізичними, сенсорними або розумовими можливостями, які не мають досвіду роботи з технікою; якщо вони знаходяться під контролем особи відповідальної за їх безпеку, або ознайомлені з правилами його безпечної експлуатації, не дозволяйте дітям гратися з пристроєм. Чистка і обслуговування не повинні виконуватися дітьми без нагляду.
4. Завжди відключайте тостер від мережі, якщо ви його не використовуєте або Перед очищенням приладу. Перед тим як

встановлювати або виймати частини з приладу, дайте йому охолонути.

5. Не використовуйте пристрій, якщо у нього пошкоджений шнур електроживлення або вилка, в разі порушення його нормальної роботи, а також після падіння або іншого ушкодження. Віднесіть пристрій до найближчого Авторизованого центру обслуговування для огляду, ремонту або здійснення електричних або механічних налаштувань.

6. Використання не рекомендованого виробником допоміжного приладдя може призвести до травм.

7. Не використовуйте прилад на відкритому повітрі.

8. Не допускайте звисання шнура живлення з краю столу або іншою робочою поверхнею і контакту з гарячими поверхнями.

9. Не ставте прилад поблизу газової або електричної печі, а також в нагріту духовку.

10. Для відключення приладу від мережі поверніть будь-яку ручку управління в положення "ВИКЛ.", після чого вийміть вилку з розетки.

11. Не використовуйте пристрій не за призначенням.

12. Щоб уникнути ризику виникнення пожежі або ураження електричним струмом, не кладіть в тостер продукти дуже великого розміру, продукти, загорнуті у фольгу або кухонний посуд.

13. Якщо під час роботи тостер покритий або торкається до легкозаймистих матеріалів, наприклад штор, драпірування, стін і т.д., то це може призвести до пожежі.

14. Ні в якому разі не намагайтеся виймати застряглі в тостері продукти, коли він включений в мережу.

15. Пристрій не може управлятися за допомогою зовнішнього таймера або пульта управління.

16. Цей прилад призначений для використання тільки в домашньому господарстві.

17. Діти не повинні гратися приладами.

ЗБЕРЕЖІТЬ ЦЮ ІНСТРУКЦІЮ

Електричні вимоги

Напруга: 220-240 Вольт

Частота: 50/60 Герц

Потужність: 1100 Ватт - модель на
2 скибочки 5KMT221
1800 Ватт - модель на
4 скибочки 5KMT421

ПРИМІТКА: Якщо шнур живлення пошкоджений, то він повинен бути замінений виробником або сервісним агентом, щоб уникнути небезпеки. Не використовуйте подовжувач. Зверніться до кваліфікованого електрика або працівника сервіс центру за допомогою.

УВАГА



**Небезпека ураження
електричним струмом**

- Підключіть до заземленої розетки.**
- Не знімайте заземлюючий електрод.**
- Не використовуйте адаптер.**
- Не використовуйте подовжувач.**
- Недотримання цих інструкцій може привести до смерті, пожежі або ураження електричним струмом.**

Утилізація відходів електричного обладнання

Утилізація пакувальних матеріалів

Пакувальні матеріали підлягають вторинній переробці і містять відповідний знак . Однак окремі частини упаковки повинні бути утилізовані згідно з правилами місцевої адміністрації, що стосуються ліквідації відходів.

Утилізація виробу

- Це обладнання марковано згідно Європейської директиви 2002/96/ЄС з використання електричного і електронного обладнання (WEEE).
- Дотримання правил утилізації виробу допомагає запобігти потенційним негативним наслідкам для навколишнього середовища і здоров'я людини, які могли б бути викликані неправильною утилізацією цього продукту.



- Знак  на виробі або на супровідних документах позначає, що пристрій підпадає під визначення побутових відходів і має бути доставлений до відповідного центру з переробки електричного і електронного обладнання.

За додатковою інформацією про обробку, повторне використання та утилізацію цього виробу звертайтеся до місцевого муніципального органу, вашу службу з утилізації побутових відходів або в магазин, в якому було куплено виріб.

КОМПЛЕКТАЦІЯ ТА ХАРАКТЕРИСТИКИ

Складові частини тостера

Модель для 2 скибочок хліба

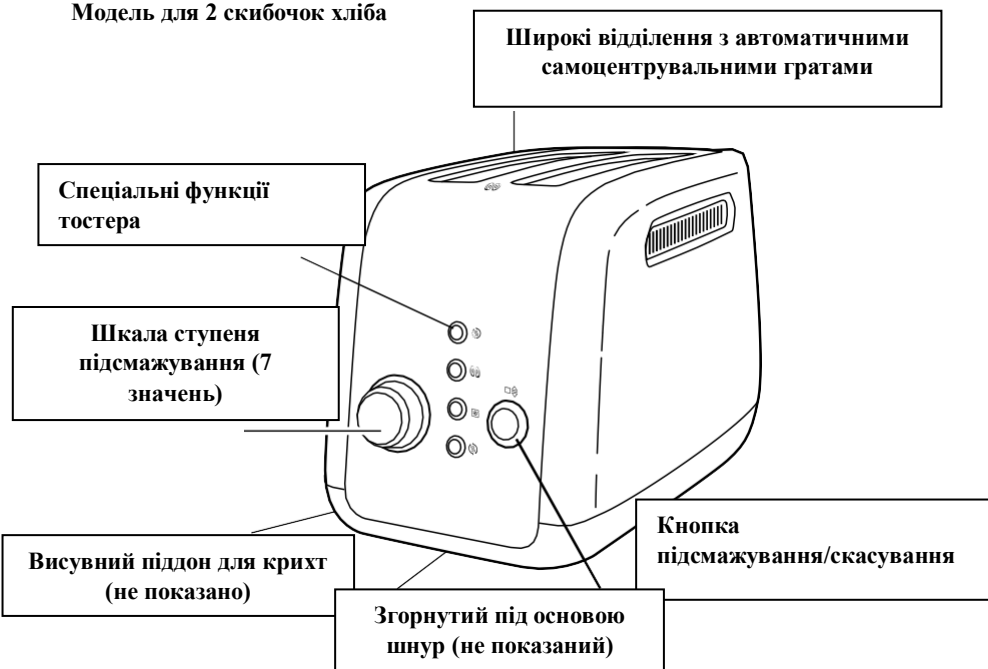

Складові частини тостера

Модель для 4 скибочок хліба

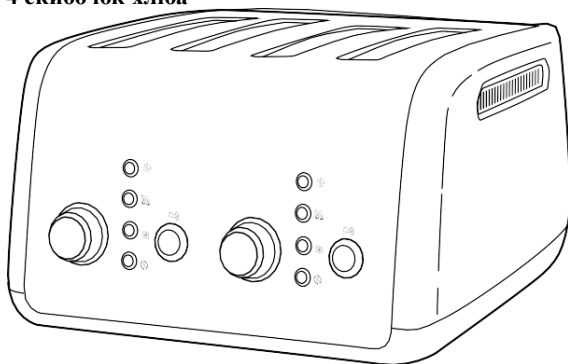

Основні складові не відрізняються від моделі на 2 скибочки; є **дві окремі панелі управління**, що дозволяють встановити різні налаштування для кожної пари скибочок.

Додаткові аксесуари

Розігрівач булочок (модель 5КТВW21) і ґрати для сендвічів (модель 5КТSR1) можна придбати окремо, в якості додаткових аксесуарів, і використовувати в обох моделях тостера (на 2 і 4 скибочки).

КОМПЛЕКТАЦІЯ ТА ХАРАКТЕРИСТИКИ

Опис панелі управління

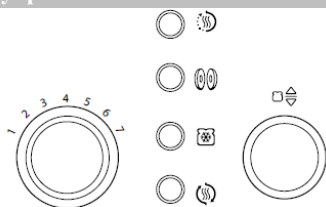

Шкала ступеня підсмажування

Забезпечена поворотною ручкою для точності (7 значень). Поверніть ручку вправо для інтенсивного, вліво - для легкого підсмажування.

Функція підтримки температури ()

Виберіть опцію підігріву підсмажених скибочок (до 3 хвилин). Пролунає звуковий сигнал закінчення циклу, тостер відключиться і підніме скибочки.

Функція для приготування бейгл ()

Призначається для підсмажування бейглів, пампушок, кексів, булочок та іншої здоби круглої форми; при бажанні подібні булочки можна розрізати на дві половини і підсмажити тільки з одного боку.

Нагрівальні елементи

тостера підсмажать розрізаний навпіл бейгл (або інший хлібобулочний виріб круглої форми) і підігріють його зовні.

Функція розморожування ()

для розморожування і приготування заморожених тостів.

Функція підігріву ()

Швидко розігріває скибочки (менше, ніж за хвилину).

Кнопка Підсмажування/Скасування ()

Занурає скибочки в тостер і починає цикл підсмажування/скасовує цикл і піднімає скибочки наверх. Під час процесу підсмажування загоряється світловий обідок навколо кнопки.

ЧАСТИНИ ТА ЇХ ХАРАКТЕРИСТИКИ

Опис тостера

Широкі відділення

Легко справляється з товстими скибочками хліба, булочками і бейгл.

Самоустановлювальні решітки для хліба

Ідеально розміщує товсті і тонкі скибочки хліба для рівномірного підсмажування.

Висувний (-і) піддон (-и) для крихт.

Міцний сталевий піддон (два примикаючі один до одного піддони в моделі на 4 скибочки) можна мити на верхньому рівні посудомийної машини.

Згорнутий під основою шнур

Приховує зайву частину шнура з естетичною метою і з метою безпеки.

Стильний дизайн

Поверхні з нержавіючої сталі і кольорові поверхні створені для міцності і неповторного стилю.

Внутрішні складові зі сталі

Міцна і глибока порожнина тостера дозволяє домогтися рівномірного підсмажування.

ВКЛЮЧЕННЯ ТОСТЕРА

Перед першим використанням

Перед тим як використовувати тостер, перевірте широкі відділення приладу і вийміть з них пакувальні матеріали або папір, які можуть потрапити всередину під час відправки і транспортування приладу. Ні в якому разі не використовуйте металеві предмети при перевірці відділень тостера. При першому використанні тостера з нього може піти легкий дим. Це не є ознакою несправності. Цей дим безпечний і скоро зникне.

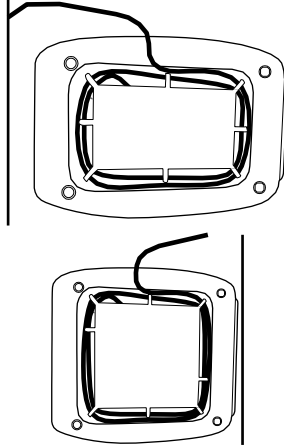

ВИКОРИСТАННЯ ТОСТЕРА

УВАГА



Небезпека ураження електричним струмом
Підключіть до заземленої розетки.
Не знімайте заземлюючий електрод.
Не використовуйте адаптер.
Не використовуйте подовжувач.
Недотримання цих інструкцій може привести до смерті, пожежі або ураженню електричним струмом.

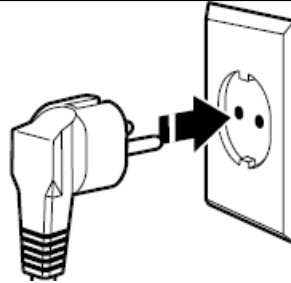

1

Увімкніть кабель живлення в розетку.

ВИКОРИСТАННЯ ТОСТЕРА

Використання тостера

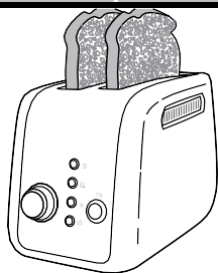

ПРИМІТКА: Для рівномірного підсмажування тостів в моделях для 2 скибочок хліба слід одночасно готувати тільки один вид хлібного виробу однієї і тієї ж товщини. Для моделей на 4 скибочки з двома окремими панелями управління: якщо потрібно підсмажити різні типи хлібобулочних виробів, необхідно підсмажувати тільки один тип виробів одночасно.

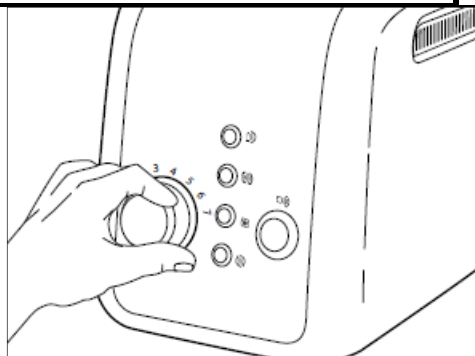

3

Встановіть бажану ступінь підсмажування на шкалі ступеня підсмажування. Поверніть ручку вправо для інтенсивного, вліво - для легкого підсмажування.

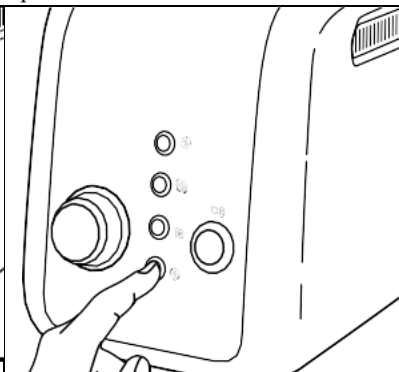

4

(Необов'язково) Натисніть кнопку функції спеціального приготування. Для отримання більш докладної інформації див. розділ "Використання спеціальних опцій підсмажування".

ПРИМІТКА: Для різних видів хлібних виробів з різними рівнями вологості можуть бути необхідні різні налаштування ступеня підсмажування. Наприклад, сухий хлібний виріб підсмажиться швидше, ніж вологий. Таким чином, вам необхідно використовувати більш низький ступінь підсмажування.

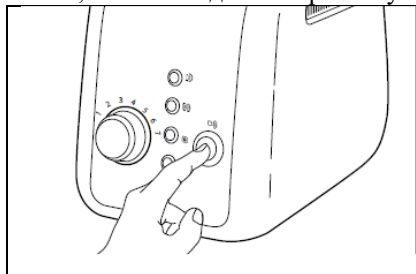

5

Щоб почати підсмажування, натисніть кнопку Підсмажування/Скасування. Самовстановлювальні решітки автоматично відкриються для утримання хліба в вертикальному положенні. Після закінчення процесу підсмажування пролунає звуковий сигнал закінчення циклу, тостер відключиться і підніме тости.

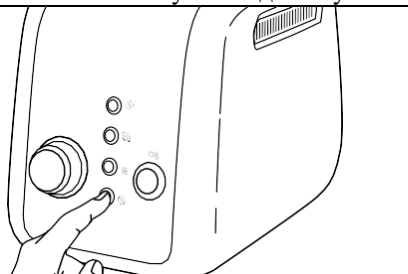

6

Ви можете зупинити процес приготування тостів в будь-який час, знову натиснувши кнопку Підсмажування/Скасування. Тостер підніме тости і вимкнеться.

Використання спеціальних опцій підсмажування

Ви можете вибрати спеціальні опції підсмажування, натиснувши відповідну кнопку до того або відразу після того, як ви натиснете кнопку Підсмажування/Скасування.

Після закінчення циклу підсмажування задані параметри не зберігаються.

Функція підтримки температури

	
<p>1 Переконайтеся, що свіжообжарений тост ще знаходиться в комірці; в іншому випадку покладіть його назад в комірку.</p>	<p>2 Натисніть кнопку Підігрів </p>

ПРИМІТКА: Не потрібно знову встановлювати ступінь підсмажування - функція підігріву підтримує заданий раніше рівень.

	
<p>3 Щоб почати цикл підігріву, натисніть кнопку Підсмажування/Скасування ().</p>	<p>4 Ви можете зупинити процес підігріву в будь-який час, знову натиснувши кнопку Підсмажування/Скасування (). Тостер підніме тости і вимкнеться через 3 хвилини</p>

ВИКОРИСТАННЯ ТОСТЕРА

Функція для приготування бейгл (☉☉)

	
<p>1 Помістіть в тостер розрізаний навпіл бейгл або інші хлібобулочні вироби круглої форми плоскою стороною всередину, як показано на малюнку.</p>	<p>2 Виберіть необхідний ступінь підсмажування.</p>

ВКЛЮЧЕННЯ ТОСТЕРА

Використання спеціальних опцій підсмажування

	
<p>3 Натисніть кнопку для приготування бейглів.</p>	<p>4 Щоб почати підсмажування, натисніть кнопку Підсмажування/Скасування</p>

	<p>5 Ви можете зупинити процес приготування тостів в будь-який час, знову натиснувши кнопку Підсмажування/Скасування (☐☉). Тостер підніме бейгл і вимкнеться.</p>
---	--

ВИКОРИСТАННЯ ТОСТЕРА

Функція розморожування

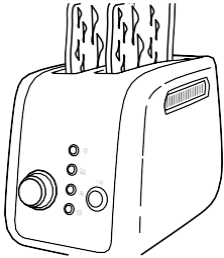
	
<p>1 Вставте заморожений хлібобулочний виріб в комірку. Даний режим слід використовувати тільки для заморожених продуктів.</p>	<p>2 Виберіть необхідний ступінь підсмажування.</p>

	
<p>3 Натисніть кнопку Замороження ()</p>	<p>4 Щоб почати підсмажування, натисніть кнопку Підсмажування/Скасування ().</p>

<p>5 Ви можете зупинити процес приготування тостів в будь-який час, знову натиснувши кнопку Підсмажування/Скасування (). Тостер підніме виріб, що розігрівається і вимкнеться.</p>

ВИКОРИСТАННЯ ТОСТЕРА

Функція підігріву (☞)

	
<p>1 Вставте хлібобулочний виріб в комірку. Ніколи не кладіть у тостер продукти, змащені зверху вершковим маслом або чим-небудь ще. Використовуйте функцію розігріву тільки для сухих продуктів.</p>	<p>2 Натисніть кнопку Розігрів (☞)</p>

Використання спеціальних опцій підсмажування

ПРИМІТКА: Не потрібно знову встановлювати ступінь підсмажування - функція розігріву підтримує заданий раніше рівень.

	
<p>3 Щоб почати розігрів, натисніть кнопку Підсмажування/Скасування (☞)</p>	<p>4 Ви можете зупинити процес розігріву в будь-який час, знову натиснувши кнопку Підсмажування/Скасування (☞). Тостер підніме тости і вимкнеться.</p>

ДОГЛЯД ТА ЧИЩЕННЯ

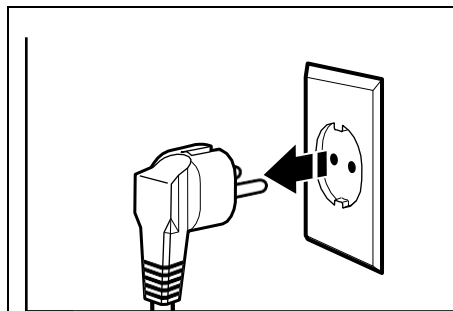

1

Перед очищенням вимкніть тостер від мережі і дайте йому охолонути.

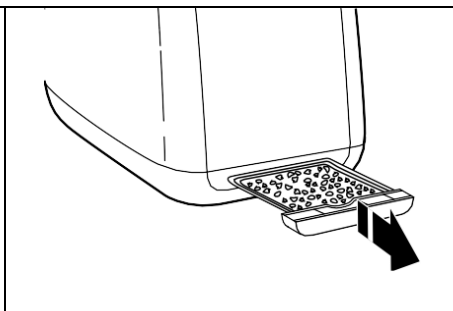

2

Натисніть на центральну частину піддону для крихт, відпустіть і вийміть його. Викиньте крихти у відро для сміття. Ми рекомендуємо очищати піддон для крихт після кожного використання тостера. Піддон для крихт можна мити на верхньому рівні посудомийної машини.

УВАГА: Відразу після закінчення процесу приготування тостів піддон буде гарячим.

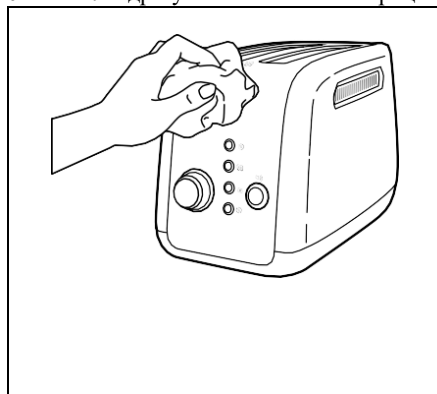

3

Протріть тостер м'якою вологою бавовняною тканиною. Не використовуйте паперові серветки, абразивні або рідкі миючі засоби. Не занурюйте тостер в воду.

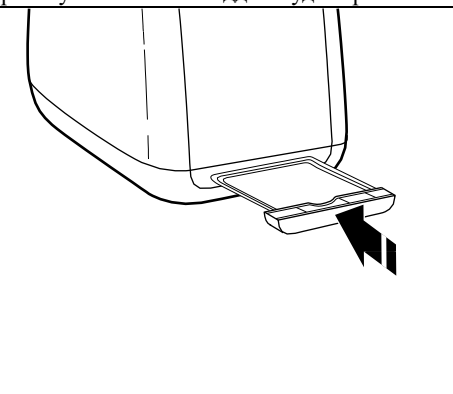

4

Встановіть піддон для крихт в тостер. Натисніть, до клацання. Не використовуйте тостер без встановленого піддону для крихт.

ПРИМІТКА: У разі потрапляння жиру або масла на корпус тостера, відразу ж протріть його чистою вологою тканиною.

ПРИМІТКА: KitchenAid не рекомендує використовувати чохол для тостера.

ВИЯВЛЕННЯ ТА УСУНЕННЯ НЕСПРАВНОСТЕЙ

ВИЯВЛЕННЯ ТА УСУНЕННЯ НЕСПРАВНОСТЕЙ

• Якщо ваш тостер не працює, перевірте наступне:

1. Переконайтеся в тому, що тостер підключений до заземленої розетки. Якщо це так, від'єднайте тостер від мережі.

2. Підключіть тостер до мережі.

3. Якщо тостер все ж не працює, перевірте пробки в розподільному щитку.

• Якщо проблема не може бути вирішена:

Див. Розділ «Гарантія і технічне обслуговування».

УВАГА



**Небезпека ураження
електричним струмом**

Підключіть до заземленої розетки.

Не знімайте заземлюючий електрод.

Не використовуйте адаптер.

Не використовуйте подовжувач.

Недотримання цих інструкцій

може привести до смерті, пожежі

або ураження електричним струмом.

ГАРАНТІЯ ТА ОБСЛУГОВУВАННЯ

Термін гарантії:	KitchenAid оплачує:	KitchenAid не оплачує:
Європа, Близький Схід і Африка: Для моделей 221: повна гарантія терміном на два роки, починаючи з дня покупки.	Заміну частин і вартість ремонтних робіт в зв'язку з усуненням дефектів матеріалів і виготовлення. Технічне обслуговування повинно здійснюватися авторизованим центром Обслуговування KitchenAid.	А. Ремонт, який викликаний виконанням операцій, які відрізняються від переробки звичайних продуктів. В. Пошкодження, що виникли в результаті нещасного випадку, внесення змін, неправильного або поганого поводження, а також викликані встановленням/експлуатацією, що не відповідають місцевим електротехнічним правилам.

KITCHENAID НЕ НЕСЕ ВІДПОВІДАЛЬНОСТІ ЗА НЕПРЯМІ ЗБИТКИ.

KITCHENAID НЕ НЕСЕ НІЯКОЇ ВІДПОВІДАЛЬНОСТІ ЗА НЕПРЯМІ ЗБИТКИ

Центри обслуговування:

Будь-яке обслуговування має здійснюватися місцевим авторизованим центром обслуговування KitchenAid.

Зв'яжіться з продавцем, у якого ви придбали прилад і дізнайтеся назву найближчого до Вас авторизованого центру обслуговування KitchenAid.

В Україні: Сервісний центр

Київ

Корабельна , будинок 6,

Телефон: (044) 581-58-90

Для відправлення Новою Поштою:

М. Київ

Відділення 17

ТОВ Київська Ділова Русь

Тел. 050-835-48-98

Обслуговування клієнтів

В Україні: (044) 581-58-90

Телефон: (044) 581-58-90

Факс: (044) 581-58-90

Адреса: Корабельна , будинок 6

Більш детальну інформацію можна дізнатися на нашому сайті:

www.KitchenAid.eu

© 2016. Всі права захищені.

Специфікація може бути змінена без попереднього повідомлення.